

Boîtier rénovateur DEL 6 po

HexaDEL

1. COUPER L'ALIMENTATION ÉLECTRIQUE À LA SOURCE.

- Déterminer la position où sera installé le boîtier au plafond.
- Percer un trou dans le plafond de : **ø 7 po (178 mm)**.
- Passer le filage électrique jusqu'au boîtier, en conformité avec les normes électriques applicables.
- Faire le branchement des fils conformément aux diagrammes ci-dessous. Veuillez protéger les fils non utilisés. Fermer la boîte de jonction.

- Dévisser légèrement les vis retenant la rondelle située sur le dissipateur thermique afin d'avoir accès à la borne de branchement rapide.

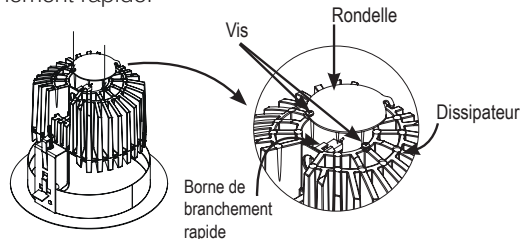

- Insérer le connecteur situé au bout du fil souple électrique (BX) dans le trou prévu à cet effet du dissipateur thermique. Effectuer la connexion à la borne de branchement rapide.

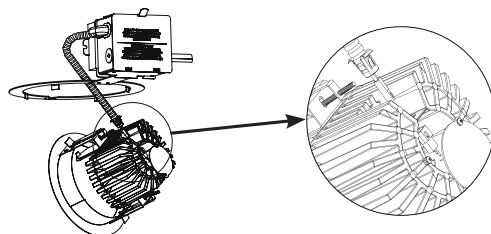

- Remettre en place la rondelle située sur le dessus du dissipateur thermique et serrer les vis (réf. étape 10).
- Insérer la garniture puis pousser ensuite les crochets à travers les ouvertures latérales et fixer le tout à l'aide des vis de serrage.

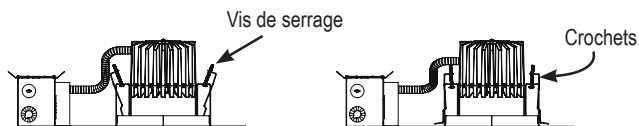

- Orienter la partie mobile de la garniture et la bloquer grâce aux vis de blocage prévues à cet effet.

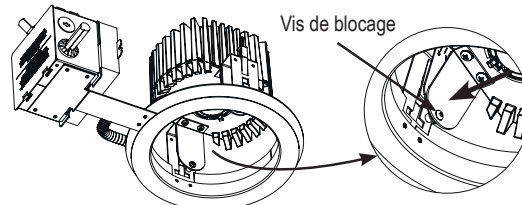

- Réinstaller le centre de la garniture précédemment retiré à l'étape 9 en alignant l'ouverture du réflecteur avec la languette de verrouillage dans le connecteur de plastique blanc et tourner 1/3 de tour dans le sens des aiguilles d'une montre.

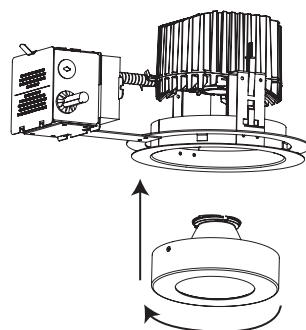

Homologué cULus pour installation en milieu humide.

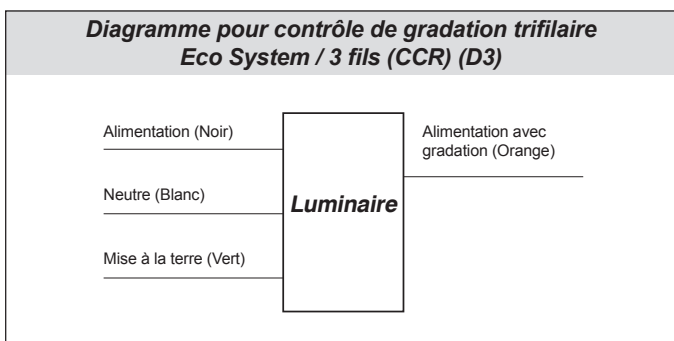
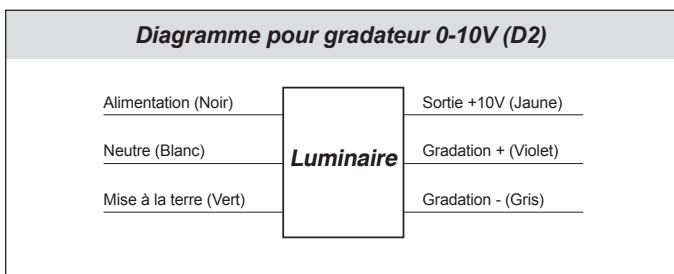
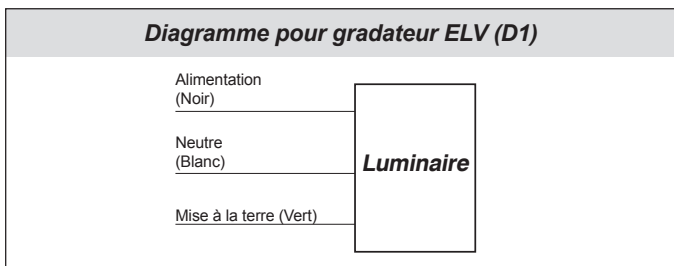

- Replier les deux parties arrondies du boîtier vers l'intérieur.

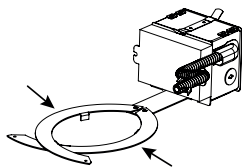

- Insérer le boîtier dans l'ouverture du plafond et ouvrir les parties arrondies jusqu'à ce qu'elles viennent s'appuyer sur les rebords du trou.

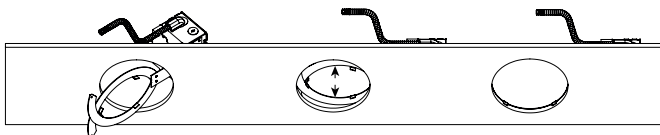

- Retirer le centre dirigeable de la garniture en le tournant 1/3 de tour dans le sens contraire des aiguilles d'une montre.

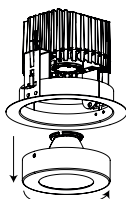

SVP conserver cette fiche d'instructions pour entretien éventuel.



AVERTISSEMENT

L'utilisation des produits ou composants (e. g. garnitures) provenant d'autres compagnies avec les produits Éclairage Contraste M.L. Inc. n'est pas reconnue par les normes UL et peut être dangereuse. Une telle combinaison annule automatiquement la garantie et les responsabilités d'Éclairage Contraste M.L. Inc. envers ces produits.



ATTENTION : RISQUE D'INCENDIE ET DE CHOC ÉLECTRIQUE

- Consulter un électricien qualifié avant l'installation.
- Boîtier NON « IC » : Toutes les parties du boîtier doivent être situées à au moins 3 po (76 mm) de tout matériau isolant.

GARANTIE : ÉCLAIRAGE CONTRASTE M.L. inc garantit les composants contre les défauts de fabrication pour une période d'un (1) an sous usage normal à compter de la date d'achat et sur présentation de factures attestant cette date. La responsabilité du fabricant se limite au coût des composants et n'est liée d'aucune façon au coût du branchement, de la pose des pièces de remplacement et du transport. Pour toute réclamation, veuillez vous adresser à votre fournisseur local. Voir notre site Web pour des détails additionnels. Note : Garantie 5 ans sur pilote électronique.