

# CA2550U

**Série 3-1/2 po - Classique/Evolution****Boîtier rénovateur peint blanc**

(Aucune garniture requise)

Projet \_\_\_\_\_

Notes \_\_\_\_\_

Type de luminaire \_\_\_\_\_

Date \_\_\_\_\_

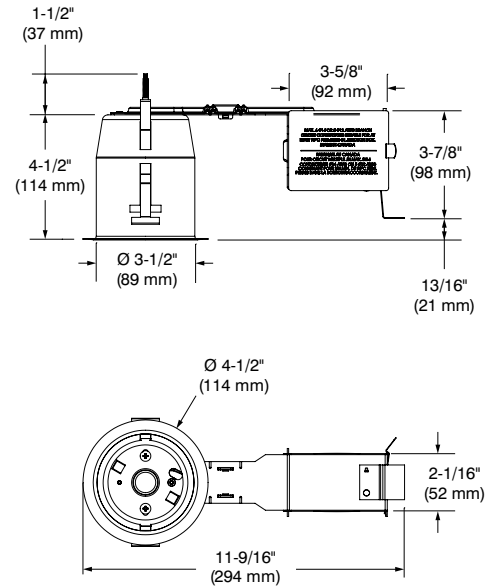

## SPÉCIFICATIONS

**DÉTAILS DU BOÎTIER**

Boîtier en acier galvanisé calibre 18, jusqu'à 0,051 po (1,3 mm) d'épaisseur.  
Boîte de jonction de 19-1/2 po<sup>3</sup> pouvant accueillir jusqu'à 10 conducteurs de calibre 14 ou 8 conducteurs de calibre 12.  
Accessible sous le plafond.

**DOUILLE**

Porcelaine; douille à culot moyen (E26)  
Pré-filé avec fil de calibre 18 en SEW 200°C branché à la boîte de raccordement.

**MONTAGE ET SUPPORT**

**Perçage : ø 3-5/8 po (92 mm)**  
S'adapte aux plafonds jusqu'à 7/8 po (22 mm) d'épaisseur.  
Nécessite un dégagement de 6 po (152 mm) au-dessus du niveau du plafond.  
Crochets pour faciliter l'installation et un ajustement parfait au plafond.  
Aucune fuite de lumière.

**LAMPES****PAR20 Halogène 50W MAX**

Ce produit a été conçu pour une utilisation avec une lampe PAR20 halogène. Si vous désirez utiliser la gradation et que vous remplacez la lampe PAR20 halogène par une lampe PAR20 DEL équivalente, veuillez consulter régulièrement la liste de compatibilité de gradateurs associés du fabricant de la lampe.

**TENSION**

120 Volts (CAN &amp; É.U.)

**HOMOLOGATION**

Homologué cULus pour endroits humides

**GARANTIE**

Garantie limitée de 1 an sur les composants

# CONTRASTE

1009, rue du Parc Industriel  
Lévis (Québec) G6Z 1C5 Canada  
Tél. : 1-888-839-4624  
Télééc. : 1-877-839-7057  
eclairagecontraste.com/fr  
info@contrastlighting.com

© 2021 Éclairage Contraste M.L. Inc.  
Tous droits réservés

Éclairage Contraste M.L. Inc. se réserve le droit de modifier les spécifications et/ou de discontinuer tout produit en tout temps et ne pourra être tenu responsable pour toutes conséquences résultant de l'utilisation de cette publication.

# CA2550U

Série 3-1/2 po - Classique/Evolution

## Boîtier rénovateur peint blanc

(Aucune garniture requise)



## SPÉCIFICATIONS (SUITE)

ACCESSOIRES  
COMPATIBLES**COLERETTE — C2550***(La colerette C2550 requiert un déflecteur **BAFRE2550** ou un réflecteur **REFRE2550** pour être fixée.)*

Acier formée à la matrice.

**Différents finis sont offerts :****Recouvrement en poudre (Standard)**

Blanc (-01), Noir (-02), Bronze architectural (-05), Cuivre antique (-06), Blanc mat (-11), Noir mat (-22) et Gris polaire (-25)

**Plaqué (Premium)**

Plaqué or 24K (-03), Chrome (-04), Chrome brossé (-04BR), Nickel brossé (-12BR) et Nickel satiné (-13)

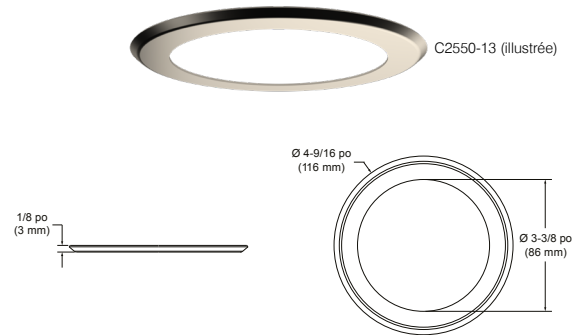
**Adaptateur d'ouverture** (voir code de commande)**Déflecteur phénolique** (voir code de commande)**Plaques de montage** (voir code de commande)**Ronds réparateurs** (voir code de commande)

## EXEMPLE DE CODIFICATION DU BOÎTIER

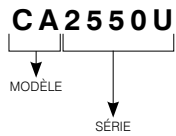

## CODES DE COMMANDE

MODÈLE		SÉRIE		DÉFLECTEUR ( <b>BAFRE2550</b> ) / RÉFLECTEUR ( <b>REFRE2550</b> ) OPTIONNEL	
<b>CA</b>		<b>2550U</b>			
<b>CA</b>	Boîtier rénovateur	<b>2550U</b>	Série 3-1/2 po universel	<b>DÉFLECTEUR PHÉNOLIQUE</b>	<b>RÉFLECTEUR SPÉCULAIRE</b>
				<b>-01</b> Blanc	<b>-BK</b> Noir
				<b>-02</b> Noir	<b>-CL</b> Clair

Requis si vous souhaitez utiliser une colerette

## DÉFLECTEUR PHÉNOLIQUE

**Blanc**

BAFRE2550-01

**Noir**

BAFRE2550-02

## RÉFLECTEUR SPÉCULAIRE

**Clair**

REFRE2550-CL

**Noir**

REFRE2550-BK

# CONTRASTE

1009, rue du Parc Industriel  
Lévis (Québec) G6Z 1C5 Canada  
Tél. : 1-888-839-4624  
Télec. : 1-877-839-7057  
eclairagecontraste.com/fr  
info@contrastlighting.com

© 2021 Éclairage Contraste M.L. Inc.  
Tous droits réservés

Éclairage Contraste M.L. Inc. se réserve le droit de modifier les spécifications et/ou de discontinuer tout produit en tout temps et ne pourra être tenu responsable pour toutes conséquences résultant de l'utilisation de cette publication.

# CA2550U

Série 3-1/2 po - Classique/Evolution

## Boîtier rénovateur peint blanc

(Aucune garniture requise)



### EXEMPLE DE CODIFICATION DE LA COLERETTE

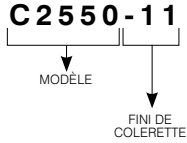

### CODES DE COMMANDE

MODÈLE	FINIS DE COLERETTE
<b>C2550</b>	
<b>C2550</b>	<b>RECOUVREMENT EN POUDRE (Standard)</b>
-01	Blanc
-02	Noir
-05	Bronze architectural
-06	Cuivre antique
-11	Blanc mat
-22	Noir mat
-25	Gris polaire
	<b>PLAQUÉ (Premium)</b>
-03	Plaqué or 24K
-04	Chrome
-04BR	Chrome brossé
-12BR	Nickel brossé
-13	Nickel satiné

### RONDS RÉPARATEURS

Les ronds réparateurs corrigent les ouvertures trop grandes ou abîmées des trous de perçage.

Ils sont offerts dans toutes la gamme de couleurs Contraste. Ajouter le code du fini désiré à la fin de celui du rond réparateur.

Ex. : RON2550-06

**Code : RON2550**

Diamètre extérieur : ø 5 po (127 mm)  
Diamètre intérieur : ø 3-5/8 po (92 mm)

### PLAQUES DE MONTAGE

Trou de perçage : ø 3-5/8 po (92 mm)

**Code : P2550/3600**  
(Barres de montage requise)

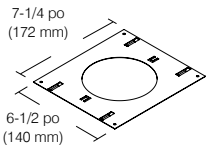

**Code : P2550L**  
(Barres de montage requise)

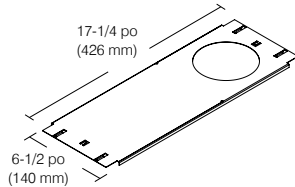

**Code : P2550N/3600N**  
(Barres de montage NON requise)

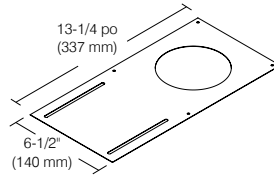

**Code : P2550NW**  
(Barres de montage INCLUSES)

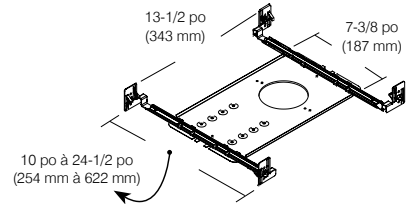

### BARRES DE MONTAGE

**Barres courtes ajustables (2 unités)**  
De 13-1/2 po (343 mm) à 21-3/4 po (553 mm)

**Code : BARS**

**Barres longues ajustables (2 unités)**  
De 19-1/2 po (495 mm) à 34 po (863 mm)

**Code : BARL**

**Barres ajustables et emboîtables (2 paires)**  
De 10 po (254 mm) à 24-1/2 po (622 mm)

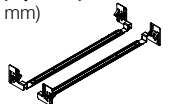
**Code : BARK-REV1**

# CONTRASTE

1009, rue du Parc Industriel  
Lévis (Québec) G6Z 1C5 Canada  
Tél. : 1-888-839-4624  
Télééc. : 1-877-839-7057  
eclairagecontraste.com/fr  
info@contrastlighting.com

© 2021 Éclairage Contraste M.L. Inc.  
Tous droits réservés

Éclairage Contraste M.L. Inc. se réserve le droit de modifier les spécifications et/ou de discontinuer tout produit en tout temps et ne pourra être tenu responsable pour toutes conséquences résultant de l'utilisation de cette publication.