

Spin

ARKOS LIGHT BY/PAR **CONTRASTE**

Projet _____

Notes _____

Type de luminaire _____

Date _____

Abat-jour suspendu à DEL



SPIN-B-30 (Illustré)

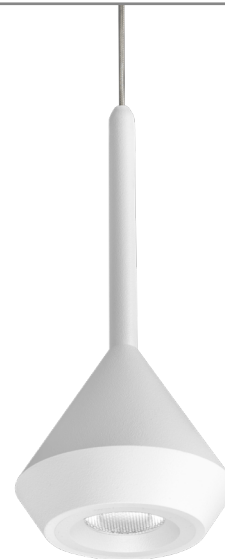

SPIN-W-30 (Illustré)



Disponible seulement pour les marchés d'Amérique.

Le Spin a une conception géométrique, des lignes fines et un design en une seule pièce décorative d'aluminium injecté. Avec des finis blanc mat, noir mat et une lumière DEL puissante, Spin peut être configuré individuellement ou en groupe et devient un complément d'éclairage parfait.

SPÉCIFICATIONS

TEMPÉRATURE DE COULEUR	3 000K
IRC	+ 90
MODULE DEL	CREE
TENSION	Tension de secteur 120V
PERFORMANCE	9W - 580 lumens Fichier ies disponible sur www.eclairagecontraste.com/fr
DURÉE DE VIE	50 000 heures
PLAFONNIER	Aluminium peint : Blanc mat (W) ou noir mat (B)
MATÉRIEL ABAT-JOUR	Aluminium peint : Blanc mat (W) ou noir mat (B)
LENTILLE	PMMA (Polyméthacrylate de méthyle) Faisceau 40°

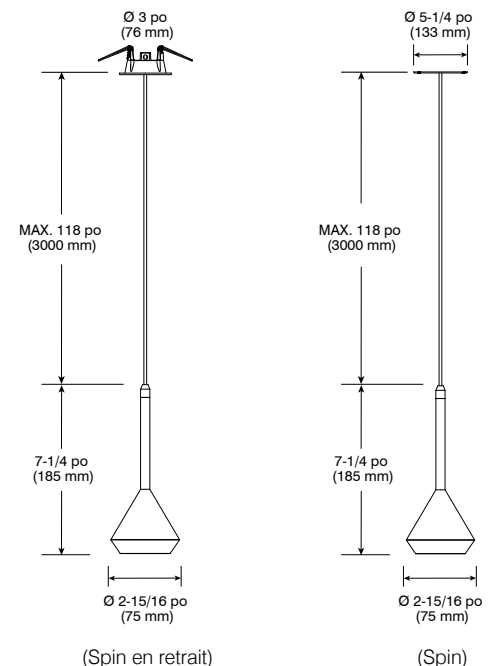

CONTRASTE

 2018-07
Révision 1

IMPRIMÉ AU CANADA

 1009, rue du Parc Industriel
Lévis (Québec) G6Z 1C5 Canada
Tél. : 1-888-839-4624
Télé. : 1-877-839-7057
eclairagecontraste.com/fr
info@contrastlighting.com

 © 2018 Éclairage Contraste M.L. Inc.
Tous droits réservés

Éclairage Contraste M.L. Inc. se réserve le droit de modifier les spécifications et/ou de discontinuer tout produit en tout temps et ne pourra être tenu responsable pour toutes conséquences résultant de l'utilisation de cette publication.

Spin

Abat-jour suspendu à DEL

SPÉCIFICATIONS (SUITE)

CÂBLE	Câble coaxial ajustable offert en longueur standard maximale de 118 po (3 000 mm)
TROU DE PERÇAGE	ø 2-5/8 po (66 mm) pour la version en retrait (SPINR)
MONTAGE	Le plafonnier Spin s'adapte à des boîtes de jonction de 4 po (102 mm)
GRADATION	Veuillez consulter fréquemment la liste suggérée de gradateurs compatibles (ELV) sur notre site Web : www.eclairagecontraste.com/fr
HOMOLOGATION	Homologué cULus E357146 pour endroits humides
GARANTIE	2 ans

BOÎTE DE JONCTION (INCLUDE)

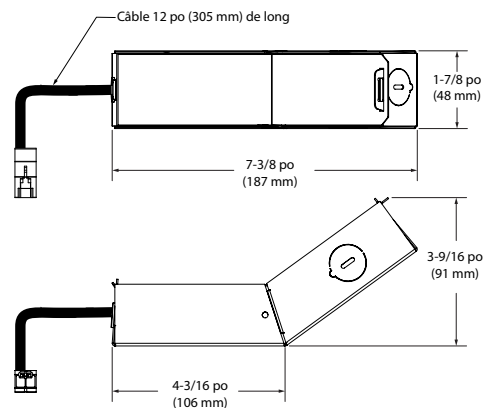

Spin

Abat-jour suspendu à DEL

EXEMPLE DE CODIFICATION POUR SPIN EN RETRAIT

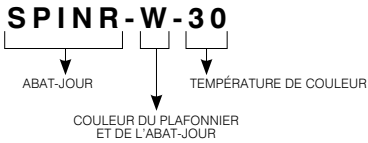

CODES DE COMMANDE pour Spin en retrait

ABAT-JOUR	COULEUR DU PLAFONNIER ET DE L'ABAT-JOUR	TEMPÉRATURE DE COULEUR
SPINR	-	30
SPINR	W Blanc mat B Noir mat	30 3 000K



EXEMPLE DE CODIFICATION POUR SPIN

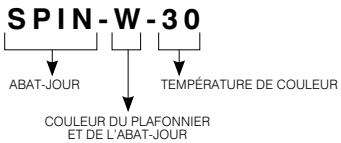

CODES DE COMMANDE pour Spin

ABAT-JOUR	COULEUR DU PLAFONNIER ET DE L'ABAT-JOUR	TEMPÉRATURE DE COULEUR
SPIN	-	30
SPIN	W Blanc mat B Noir mat	30 3 000K

EXEMPLE DE CODIFICATION POUR ACCESSOIRES

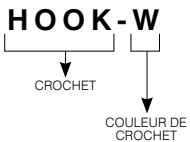

CODES DE COMMANDE pour accessoires

CROCHET	COULEUR DU CROCHET
HOOK	-
HOOK Crochet	W Blanc mat B Noir mat

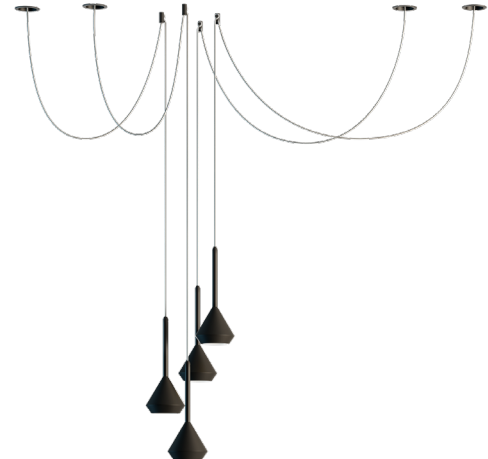

CONTRASTE